

BLUE FLOWERS

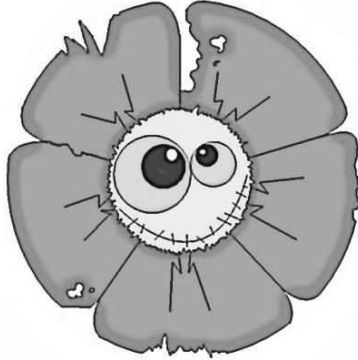

fiche technique

Blue Flowers est composé de 4 membres :

- Adrien : Batterie (droitier)
- Benjamin : Guitare / Chœurs
- Luc : Basse / Chœurs
- Steven : Chant / Guitare

Donc : 3 chants, 2 guitares, 1 basse, 1 batterie.

Nous n'avons ni technicien son façade / retour, ni technicien lumières.

Accueil :

Prévoir un local sûr et sec pour le stockage du matériel.

Personnel demandé :

- 1 technicien son façade / retour.
- 1 technicien lumière.

Plateau, son et lumières :

- Prévoir un praticable batterie.
- Les équipements son et lumière devront être installés et fonctionnels à notre arrivée.
- Lumières : au moins un bleu en contre. Ne pas négliger les couleurs chaudes et le blanc.

Patch :

Line	Source	Micro	Inserts
1	Kick	ATM 25	Comp/Gate
2	SN (top)	E 604	Gate
3	H.H.	AT 4041	
4	Tom 1	E 604	
5	Tom 2	E 604	
6	Tom 3	E 604	
7	OH (L)	AT 4041	
8	OH (R)	AT 4041	
9	Basse	DI	Comp
10	Guitare (Benj)	SM 57	
11	Guitare (Steven)	SM 57	
12	Voix Lead Steven	SM 58	Comp
13	Voix Benj	SM 58	Comp
14	Voix Luc	SM 58	Comp

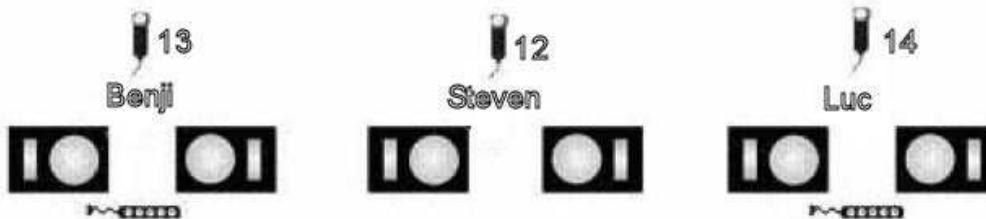
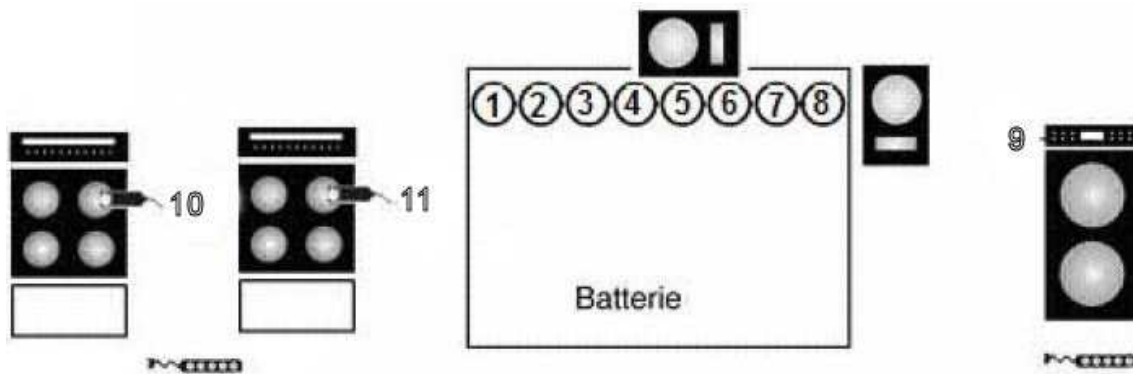

Plan lumières sol :

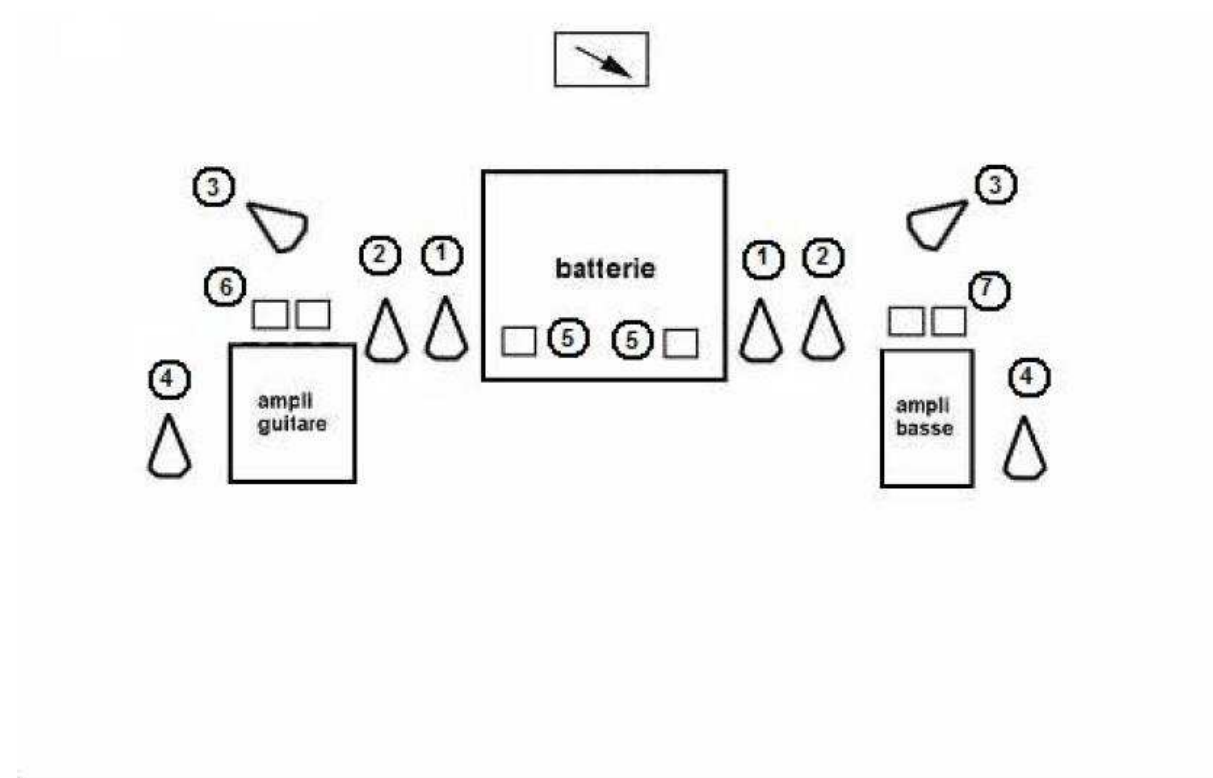

 PAR 64 CP52 sur platine

 Quartz 150w

 Stroboscope

Contact : Luc 06.76.40.38.01